

**BRADSTONE ARGENTO** falrendszer

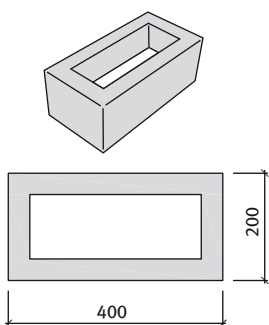

**Bradstone Argento falrendszer (IC)**



**Normálkő**

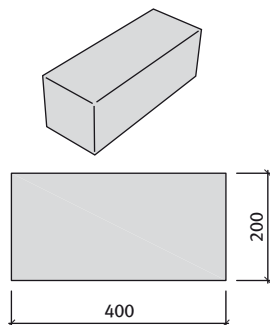

**Fedkő**

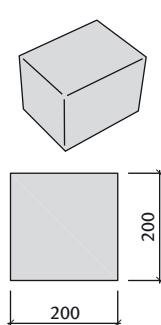

**Félkő**

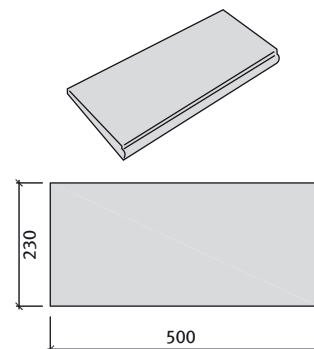

**Fedlap**

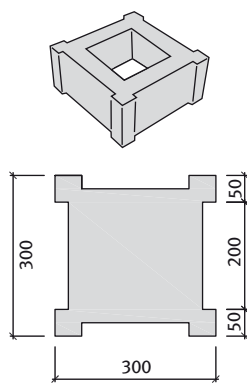

**Oszlopkő**

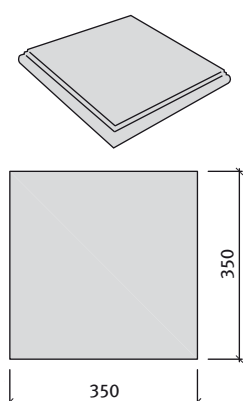

**Oszlop fedkő**

**Tulajdonságok:**

- sokoldalúan felhasználható az egymásra épülő elemrendszer miatt
- strukturált felület
- a termék kopásállósága és fagyállósága a termékszabvány legszigorúbb követelményeit elégíti ki

**Alkalmazási területek:**

- szabadon álló és határolt lépcső
- telekhatárolások
- szabadon álló kerti és díszfalak

**Szín:**

- ezüstszürke

Méret	Szükséglet	Nettó súly
Normálkő 40 x 20 x 15 cm	16 db/m <sup>2</sup>	23 kg/db
Fedkő 40 x 20 x 15 cm	-	26 kg/db
Félkő 20 x 20 x 15 cm	-	13 kg/db
Fedlap 50 x 23 x 5 cm	-	12 kg/db
Oszlopkő 30 x 30 x 15 cm	-	21 kg/db
Oszlop fedkő 35 x 35 x 15 cm	-	12,6 kg/db

1. Normálkő
2. Fedkő
3. Félkő

4. Fedlap
5. Oszlopkő
6. Oszlop fedkő

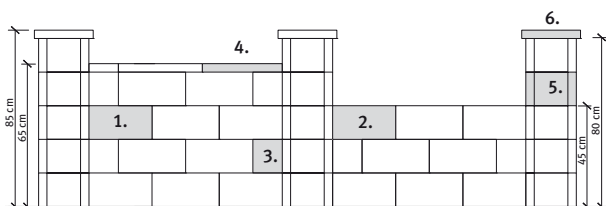

**Kombinálható:**

- Lusso Tivoli lapok

**Megjegyzés:**

- Max. 7 sor magas falat lehet belőle építeni!
- megfelelő betonnal történő kiöntés C20/25
- vasalás és csömöszölés a beépítés során
- murvából kevert beton használata és a gyenge beton minőség az elemek töréséhez vezethet, ezért ezek használata tilos!
- oldalt nyíló nagykapu nem szerelhető az oszlopokra